

Baubedarf Weigang

Großhandel Heizung * Sanitär

Ihr Ansprechpartner

Mario Zöhke

Firma

Wartungs Kunden

Ihre Kundennummer

10010

Unsere Kontaktdaten

Telefon: 0341-4253460

Telefax: 0341-4253462

E-Mail: info@bd-weigang.de

Homepage: www.baubedarf-weigang.de

Ihre Zahlungskonditionen

Skonto 3% innerhalb 14 Tagen, netto 30 Tage

Ihre Frachtkonditionen

Fracht 8,70 € pro Anlieferung



2. Katalog > Fußbodenheizung Nettopreisliste 2018

Vertrieb von Rohr- und Plattenisolationen, flexiblen Fernwärme- und Fußbodenheizungssystemen

Allg. Verkaufs-, Lieferungs- und Zahlungsbedingungen (AGB)**1. Geltungsbereich**

Die nachstehenden Verkaufs-, Liefer- und Zahlungsbedingungen gelten für alle Verträge, Lieferungen und sonstigen Leistungen. Nachträgliche Vertragsänderungen und mündliche Nebenabreden bedürfen der schriftlichen Bestätigung unserer Geschäftsleitung oder eines Bevollmächtigten, gleiches gilt für die Zusage von Lieferterminen. Mit der Bestellung oder Abnahme der Ware erkennt der Käufer die Vertragsbedingungen an, auch wenn sie seinen eigenen Einkaufsbedingungen widersprechen. Das Vertragsverhältnis bezieht sich ausschließlich auf deutsches Recht.

2. Preise, Angebote und Abschluss

Die Preise in unserem gültigen Katalog gelten für Lagerlieferungen und verstehen sich stets zuzüglich der gesetzlichen Mehrwertsteuer. Der von uns im Angebot unterbreitete Preis gilt nur bei sofortiger Bestellung. Angebote sind stets freibleibend. Etwaige Druckfehler, offensichtliche Irrtümer und Rechenfehler verpflichten nicht zum Verkauf. Artikelbeschreibungen, genannte Werte für Maße, Gewichte und technische Ausstattungen sind nicht verbindlich. Kurzfristige Änderungen und Ergänzungen behalten wir uns vor.

3. Lieferbedingungen, Verzug, Unmöglichkeit der Lieferung

Für jede Lieferung in Ihren Firmensitz innerhalb von 50 Kilometern um unseren Firmensitz wird eine Anfahrtpauschale von 8,70 Euro netto für Fracht, Verpackung, Versand, und Entladung erhoben. Für Lieferungen über 50 Kilometern entfällt die Anfahrtpauschale und es wird eine Fracht von 0,60 Euro netto pro Entfernungskilometer berechnet. Die Preise sind bindend sofern sich aus der Auftragsbestätigung nichts anderes ergibt. Lieferungen ab einem Nettowarenwert von 3.000,00 Euro sind frachtfrei.

Liefertermine werden nach Möglichkeit eingehalten, der Lieferer ist jedoch zu Teillieferungen berechtigt. Die Lieferfrist verlängert sich angemessen bei Eintritt höherer Gewalt und allen unvorhergesehenen, nach Vertragsabschluss eingetretenen Hindernissen, die der Verkäufer nicht zu vertreten hat, z.B. Streiks, Transportschwierigkeiten, Rohstoffmangel. Schadensansprüche des Käufers wegen von uns nicht vorsätzlich verursachter Verspätung der Lieferung sind ausgeschlossen. Wird ein Liefertermin um mehr als 1 Monat überschritten, kann der Käufer uns eine angemessene Frist setzen und nach Ablauf dieser vom Vertrag zurücktreten. Gegenseitig gewährte Leistungen sind dann zurück zugewähren. Weitergehende Ansprüche sind ausgeschlossen. Für durch Verschulden seines Vorlieferanten verzögerte oder unterbliebene Lieferungen hat der Verkäufer keinesfalls einzustehen.

4. Versand

Der Versand ist, wenn nicht anderes vereinbart, der Wahl des Verkäufers überlassen. Die Ware kann auf Wunsch und Kosten des Käufers versichert werden oder selbst abgeholt werden.

5. Zahlung

Die Zahlung erfolgt über Scheck bzw. Einzahlung, ab Rechnungsdatum

Bankeinzug innerhalb von 5 Tagen nach Rechnungslegung mit 4 % Skonto

innerhalb von 10 Tagen mit 3 % Skonto

innerhalb von 30 Tagen rein Netto

Im Verzugsfall, ab den 30. Tag nach Rechnungseingang, kann der Käufer mit Verzugszinsen auf den Kaufpreis in Höhe der Sätze, die unsere Banken für kurzfristige Überziehungen berechnen, belastet werden. Aufrechnungen und Zurückbehaltung sowie jeder Abzug (außer Skonto) sind ausgeschlossen. Schecks werden nur angenommen und gelten als Barzahlung, wenn sie uns rechtzeitig zugehen und ihre Einlösung innerhalb der angegebenen Zahlungsfrist erfolgen kann. Wechsel bedürfen der vorherigen schriftlichen Einwilligung unserer Geschäftsleitung. Stellt der Käufer seine Zahlungen ein oder wird über sein Vermögen das Vergleichsverfahren oder Konkurs eröffnet, wird auch im Falle einer Ratenzahlungsvereinbarung die gesamte Schuld einschließlich Wechsels mit späteren Zahlungszielen sofort fällig. Wir sind berechtigt, die nicht bezahlten Artikel wieder in Besitz zu nehmen. Der Erlös aus dem Weiterverkauf wird dem Käufer gut geschrieben. Der Käufer trägt die Kosten, welche anfallen um den Artikel wieder verkaufsfähig zu machen.

6. Eigentumsvorbehalt

Bis zur endgültigen Bezahlung des Kaufpreises behält sich der Verkäufer das Eigentum an der Ware vor. Von bevorstehenden oder vollzogenen Pfändungen hat uns der Käufer unverzüglich zu unterrichten.

7. Rücktritt

Löst der Käufer ohne Berechtigung den Kaufvertrag oder verweigert er die Annahme der Ware, ist er verpflichtet, dem Verkäufer den entstandenen Schaden in Höhe von 10% des Nettowarenwertes und die Kosten der Hin- und Rückfahrt zu ersetzen. Eine Rücksendung der von uns gelieferten Ware durch den Käufer bedarf der schriftlichen Einwilligung des Verkäufers. Bei Zurücksendung der Ware ohne unsere Einwilligung sind wir zur Erteilung einer Gutschrift nicht verpflichtet.

8. Rücknahme

Der Umtausch und die Rücknahme von Bestellware sind generell ausgeschlossen. Nur unter den nachfolgenden genannten Bedingungen sind der Umtausch und die Rücknahme von Lagerware möglich.

Ø Der Kauf liegt nicht länger zurück als 2 Wochen

Ø Volle Pakete sind in einwandfreiem Zustand

Ø Der Kaufbeleg / Quittung liegt vor

Ø Warenrücklieferungen müssen frachtfrei zu unserem Lager erfolgen

9. Gewährleistung

Der Käufer ist verpflichtet, den Vertragsgegenstand bei Abnahme unverzüglich zu untersuchen und etwaige Mängel gegenüber dem Verkäufer unverzüglich anzuzeigen, wobei die Mängelrüge schriftlich oder elektronisch (siehe Vordruck auf Seite 49) erfolgen sollte. Eine Rüge verdeckter Mängel ist unverzüglich nach deren Entdeckung gegenüber dem Verkäufer vorzunehmen. Die Gewährleistungsfrist beträgt 1 Jahr. Im Falle einer berechtigten Mängelrüge ist der Verkäufer zur Nacherfüllung berechtigt. Diese kann nach der Wahl des Verkäufers durch Mängelbeseitigungsmaßnahmen oder durch Lieferung einer mangelfreien Sache geschehen. Hierzu ist dem Verkäufer seitens des Käufers eine angemessene Frist zu setzen. Bei Fehlschlagen der Nacherfüllung ist der Käufer ausschließlich auf das Recht zur Minderung des Kaufpreises verwiesen oder – soweit nicht eine Bauleistung Gegenstand der Mängelhaftung des Verkäufers ist – berechtigt, vom Vertrag zurückzutreten. Der Verkäufer ist nicht verpflichtet, fehlerhafte Ware zurückzunehmen, soweit die Sache durch unsachgemäße Lagerung oder Behandlung auf Seiten des Käufers über den von dem Verkäufer zu vertretenden Mangel hinaus weiter verschlechtert wurde. Wir weisen darauf hin, dass die VDI-Richtlinie 2035 in Verbindung mit unseren Produkten zwingend einzuhalten ist, da sonst jeglicher Gewährleistungsschutz entfällt.

10. Gültigkeit

Die Gültigkeit dieser Bedingungen wird durch die eventuelle Ungültigkeit einzelner Produkte nicht berührt.

11. Erfüllungsort und Gerichtsstand

Erfüllungsort für alle Pflichten des Käufers ist Leipzig. Gerichtsstand für beide Teile ist Leipzig. Für den Fall, dass Ansprüche im Wege des Mahnverfahrens geltend gemacht werden wird als Gerichtsstand das Amtsgericht Leipzig vereinbart.



Produktkatalog/Preislisten

Seite 3

Inhaltsverzeichnis	
Allg. Verkaufs-, Lieferungs - und Zahlungsbedingungen (AGB)	2
Inhaltsverzeichnis	3
Katalog > Fußbodenheizung	
Tacker-Rollbahn und -Verbundplatte, Industrieplatte, Klett-Rollbahn	4
Kombiverbundplatte, Noppenplatte und Trockenbausystem	5
Unterbau, EPS	6
Unterbau, Rest EPS und PUR sowie Styrodur	7
Heizrohr RT und XC, Metallverbundrohr, Wellrohr, Klett-Rohr	8
Verteiler, Festwertregelset und Anschluss-Set	9
Schränke Unterputz und Aufputz, Trockenbau	10
Regelung	11
Alternativsysteme	12
Zubehör und Montagehilfen	13-14

Produktkatalog/Preislisten

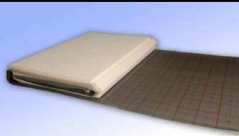
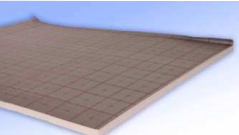
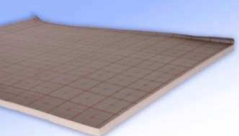

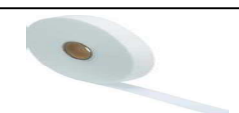
Seite 4

Produktinformationen und Datenblätter senden wir Ihnen auf Anfrage gerne zu.	Tacker-Rollbahn und -Verbundplatte, Industrieplatte, Klett-Rollbahn									
	Die abgebildeten Preise sind bereits rabattierte Preise, zzgl. der aktuell gültigen Mehrwertsteuer.									
	Überbau, Rollbahn und Verbundplatte mit Trittschall zum Tackern								Nettopreise	
	Rollbahn (Länge 1000cm Breite 100cm)			Rollbahn			Falplatte			
	Falplatte (Länge 200cm Breite 100cm)									
	Bezeichnung	VPE ¹⁾	Preis-einheit	Artikel-nummer	L B	Preis pro Einheit in €		Artikel-nummer	L B	Preis pro Einheit in €
	EPS 045 DES sm 20-3mm WLK 045 - 4 kN/m²	10 m²	1 m²	205001	L	1,89		205101	L	1,89
	EPS 045 DES sm 25-3mm WLK 045 - 4 kN/m²	10 m²	1 m²	205002	L	2,05		205102	L	2,05
	EPS 045 DES sm 30-3mm WLK 045 - 4 kN/m²	10 m²	1 m²	205003	L	2,22		205103	L	2,22
	EPS 045 DES sm 35-3mm WLK 045 - 4 kN/m²	10 m²	1 m²	205004	L	2,42		205104	L	2,42
	EPS 045 DES sm 40-3mm WLK 045 - 4 kN/m²	10 m²	1 m²	205005	B	3,16		205105	L	3,16
	EPS 040 DES sg 20-2mm WLK 040 - 5 kN/m²	10 m²	1 m²	205201	L	1,98		205301	L	1,98
	EPS 040 DES sg 25-2mm WLK 040 - 5 kN/m²	10 m²	1 m²	205202	L	2,22		205302	L	2,22
	EPS 040 DES sg 30-2mm WLK 040 - 5 kN/m²	10 m²	1 m²	205203	L	2,46		205303	L	2,46
	EPS 040 DES sg 35-2mm WLK 040 - 5 kN/m²	10 m²	1 m²	205204	B	2,68		205304	L	2,68
	EPS 040 DES sg 40-2mm WLK 040 - 5 kN/m²	10 m²	1 m²	205205	B	3,69		205305	L	3,69
	EPS 035 DES sg 15-2mm WLK 035 - 10 kN/m²	20 m²	1 m²					205501	B	2,67
	EPS 035 DES sg 20-2mm WLK 035 - 10 kN/m²	20 m²	1 m²					205502	B	2,85
	EPS 035 DES sg 25-2mm WLK 035 - 10 kN/m²	10 m²	1 m²					205503	B	3,95
	EPS 035 DES sg 30-2mm WLK 035 - 10 kN/m²	10 m²	1 m²					205504	B	4,12
	EPS 035 DES sg 35-2mm WLK 035 - 10 kN/m²	10 m²	1 m²					205505	B	4,59
	EPS 035 DES sg 40-2mm WLK 035 - 10 kN/m²	10 m²	1 m²					205506	B	5,12
	EPS 032 DES sg 25-2mm WLK 032 - 5 kN/m²	10 m²	1 m²					205511	B	4,19
	EPS 032 DES sg 30-2mm WLK 032 - 5 kN/m²	10 m²	1 m²					205512	B	4,31
	Überbau, Industrie-Rollbahn und Industrieverbundplatte ohne Trittschall zum Tackern								Nettopreise	
	Falplatte (Länge 200cm Breite 100cm)									
	Bezeichnung	VPE ¹⁾	Preis-einheit	Artikel-nummer	L B	Preis pro Einheit in €		Artikel-nummer	L B	Preis pro Einheit in €
	EPS 040 DEO 100 20mm WLK 040	10 m²	1 m²	205701	B	2,79		205701	B	2,79
	EPS 040 DEO 100 30mm WLK 040	10 m²	1 m²	205702	B	3,66		205702	B	3,66
	EPS 035 DEO 100 20mm WLK 035	10 m²	1 m²	205703	B	3,07		205703	B	3,07
	EPS 035 DEO 100 30mm WLK 035	10 m²	1 m²	205704	L	3,72		205704	L	3,72
	EPS 035 DEO 150 20mm WLK 035	10 m²	1 m²	205705	B	3,75		205705	B	3,75
	EPS 035 DEO 150 30mm WLK 035	10 m²	1 m²	205706	B	5,02		205706	B	5,02
	EPS 035 DEO 200 20mm WLK 035	10 m²	1 m²	205707	B	4,06		205707	B	4,06
	EPS 035 DEO 200 30mm WLK 035	10 m²	1 m²	205708	B	5,52		205708	B	5,52
	EPS 032 DEO 100 20mm WLK 032	10 m²	1 m²	205709	B	3,63		205709	B	3,63
	EPS 032 DEO 100 30mm WLK 032	10 m²	1 m²	205710	B	4,84		205710	B	4,84
	EPS 032 DEO 100 40mm WLK 032	10 m²	1 m²	205711	B	6,08		205711	B	6,08
	Überbau, Klett-Rollbahn und Klett-Verbundplatte mit Trittschall								Nettopreise	
	Rollbahn mit Trittschall (Länge 1000cm Breite 100cm)			Rollbahn			Falplatte			
	Falplatte mit Trittschall (Länge 200cm Breite 100cm)									
	Bezeichnung	VPE ¹⁾	Preis-einheit	Artikel-nummer	L B	Preis pro Einheit in €		Artikel-nummer	L B	Preis pro Einheit in €
	EPS 045 DES 20-3mm WLK 045 - 4 kN/m²	10 m²	1 m²	205801	B	4,87		205851	B	4,87
	EPS 045 DES 25-3mm WLK 045 - 4 kN/m²	10 m²	1 m²	205802	B	5,18		205852	B	5,18
	EPS 045 DES 30-3mm WLK 045 - 4 kN/m²	10 m²	1 m²	205803	B	5,46		205853	B	5,46
	EPS 045 DES 35-3mm WLK 045 - 4 kN/m²	10 m²	1 m²	205804	B	5,78		205854	B	5,78
	EPS 045 DES 40-3mm WLK 045 - 4 kN/m²	10 m²	1 m²	205805	B	6,09		205855	B	6,09
	EPS 040 DES 20-2mm WLK 040 - 5 kN/m²	10 m²	1 m²	205901	B	5,18		205951	B	5,18
	EPS 040 DES 25-2mm WLK 040 - 5 kN/m²	10 m²	1 m²	205902	B	5,53		205952	B	5,53
	EPS 040 DES 30-2mm WLK 040 - 5 kN/m²	10 m²	1 m²	205903	B	5,92		205953	B	5,92
	EPS 040 DES 35-2mm WLK 040 - 5 kN/m²	10 m²	1 m²	205904	B	6,27		205954	B	6,27
	EPS 040 DES 40-2mm WLK 040 - 5 kN/m²	10 m²	1 m²	205905	B	6,34		205955	B	6,34
	Klett-Band								Nettopreise	
	Bezeichnung	VPE ¹⁾	Preis-einheit	Artikel-nummer	L B	Preis pro Einheit in €		Artikel-nummer	L B	Preis pro Einheit in €
	Klett-Band Rolle 100 m	1 Rolle	1 Rolle					205971	B	46,34

*) Falplatten auch mit Selbstklebestreifen erhältlich, bitte fragen sie uns



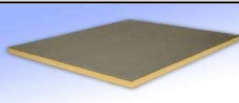

gültig ab
23.03.2018

Bitte beachten Sie unser Zubehör auf Seite 13/14.

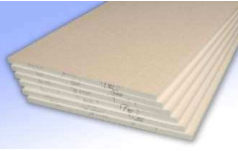
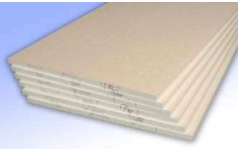

Produktinformationen und Datenblätter senden wir Ihnen auf Anfrage gerne zu.	Kombiverbundplatte, Noppenplatte und Trockenbausystem					
	Die abgebildeten Preise sind bereits rabattierte Preise, zzgl. der aktuell gültigen Mehrwertsteuer.					
	Kombiverbundplatte				Nettopreise	
	Bezeichnung	Artikelnummer	L B	VPE ¹⁾	Preis-einheit	Preis pro Einheit in €
	PUR+PE WLG 025 16-3	210001	B	20 m ²	1 m ²	11,05
	PUR+PE WLG 025 20-5	210002	B	12 m ²	1 m ²	11,45
	Trockenbausystem Multiklemm				Nettopreise	
	Bezeichnung	Artikelnummer	L B	VPE ¹⁾	Preis-einheit	Preis pro Einheit in €
	Umlenkplatte WLG 035 500x500x30mm (LxBxH)	210101	L	10 Stück	1 Stück	3,94
	Systemplatte WLG 035 1000x500x30mm (LxBxH)	210102	L	5 m ²	1 m ²	13,54
(Verlegeabstände: 12,5 cm und 25,0 cm)						
	Noppensystem				Nettopreise	
	Bezeichnung	Artikelnummer	L B	VPE ¹⁾	Preis-einheit	Preis pro Einheit in €
	Noppenplatte 11 mm, EPS 035 DEO dm für 14-17 Rohr	210201	L	10 m ²	1 m ²	7,62
	Noppenplatte 30-2 mm, EPS 040 DES sg für 14-17 Rohr	210202	L	10 m ²	1 m ²	8,64
	Noppenplatte DS selbstklebend 16 mm für 10-12 Rohr	210203	L	9,60 m ²	1 m ²	10,47
Noppenfolie 19 mm für 14-17 Rohr	210204	L	17,50 m ²	1 m ²	5,34	
Artikelinformationen						
¹⁾ Abgabe erfolgt nur in vollen Verpackungseinheiten						
gültig ab						
23.03.2018						
Bitte beachten Sie unser Zubehör auf Seite 13/14.						



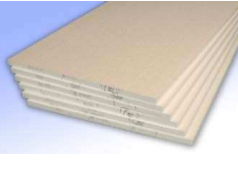
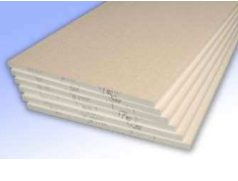
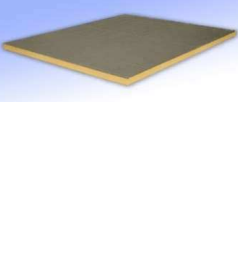

Produktkatalog/Preislisten

Seite 6

Produktinformationen und Datenblätter senden wir Ihnen auf Anfrage gerne zu.	Unterbau, EPS					
	Die abgebildeten Preise sind bereits rabattierte Preise, zzgl. der aktuell gültigen Mehrwertsteuer.					
	Bezeichnung	Artikelnummer	L B	VPE ¹⁾	Preis-einheit	Preis pro Einheit in €
	Wärmedämmplatte EPS 040 DEO 100				Nettopreise	
	EPS 040 DEO dm 10mm, ≥100kPa	215001	L	24 m ²	1 m ²	0,59
	EPS 040 DEO dm 15mm, ≥100kPa	215002	B	16 m ²	1 m ²	0,89
	EPS 040 DEO dm 20mm, ≥100kPa	215003	L	12 m ²	1 m ²	1,19
	EPS 040 DEO dm 25mm, ≥100kPa	215004	B	9,5 m ²	1 m ²	1,49
	EPS 040 DEO dm 30mm, ≥100kPa	215005	L	8 m ²	1 m ²	1,78
	EPS 040 DEO dm 40mm, ≥100kPa	215006	L	6 m ²	1 m ²	2,38
	EPS 040 DEO dm 50mm, ≥100kPa	215007	L	4,5 m ²	1 m ²	2,97
	EPS 040 DEO dm 60mm, ≥100kPa	215008	L	4 m ²	1 m ²	3,56
	EPS 040 DEO dm 80mm, ≥100kPa	215009	L	3 m ²	1 m ²	4,75
	EPS 040 DEO dm 100mm, ≥100kPa	215010	B	2 m ²	1 m ²	5,94
	Wärmedämmplatte EPS 035 DEO 100				Nettopreise	
	EPS 035 DEO dm 10mm, ≥100kPa	215101	L	24 m ²	1 m ²	0,62
	EPS 035 DEO dm 15mm, ≥100kPa	215102	L	16 m ²	1 m ²	0,93
	EPS 035 DEO dm 20mm, ≥100kPa	215103	L	12 m ²	1 m ²	1,24
	EPS 035 DEO dm 25mm, ≥100kPa	215104	L	9,5 m ²	1 m ²	1,55
	EPS 035 DEO dm 30mm, ≥100kPa	215105	L	8 m ²	1 m ²	1,86
	EPS 035 DEO dm 40mm, ≥100kPa	215106	L	6 m ²	1 m ²	2,48
	EPS 035 DEO dm 50mm, ≥100kPa	215107	L	4,5 m ²	1 m ²	3,11
	EPS 035 DEO dm 60mm, ≥100kPa	215108	L	4 m ²	1 m ²	3,73
	EPS 035 DEO dm 80mm, ≥100kPa	215109	L	3 m ²	1 m ²	4,97
	EPS 035 DEO dm 100mm, ≥100kPa	215110	B	2 m ²	1 m ²	6,21
	Wärmedämmplatte EPS 035 DEO 150				Nettopreise	
	EPS 035 DEO dh 10mm, ≥150kPa	215201	B	24 m ²	1 m ²	0,72
	EPS 035 DEO dh 20mm, ≥150kPa	215202	B	12 m ²	1 m ²	1,43
	EPS 035 DEO dh 30mm, ≥150kPa	215203	B	8 m ²	1 m ²	2,15
	EPS 035 DEO dh 40mm, ≥150kPa	215204	B	6 m ²	1 m ²	2,86
	EPS 035 DEO dh 50mm, ≥150kPa	215205	B	4,5 m ²	1 m ²	3,58
	EPS 035 DEO dh 60mm, ≥150kPa	215206	B	4 m ²	1 m ²	4,29
	EPS 035 DEO dh 80mm, ≥150kPa	215207	B	3 m ²	1 m ²	5,72
	EPS 035 DEO dh 100mm, ≥150kPa	215208	B	2 m ²	1 m ²	7,16
	Wärmedämmplatte EPS 035 DEO 200				Nettopreise	
	EPS 035 DEO ds 10mm, ≥200kPa	215301	B	24 m ²	1 m ²	0,88
	EPS 035 DEO ds 20mm, ≥200kPa	215302	B	12 m ²	1 m ²	1,76
	EPS 035 DEO ds 30mm, ≥200kPa	215303	B	8 m ²	1 m ²	2,63
	EPS 035 DEO ds 40mm, ≥200kPa	215304	B	6 m ²	1 m ²	3,51
	EPS 035 DEO ds 50mm, ≥200kPa	215305	B	4,5 m ²	1 m ²	4,39
	EPS 035 DEO ds 60mm, ≥200kPa	215306	B	4 m ²	1 m ²	5,27
	EPS 035 DEO ds 80mm, ≥200kPa	215307	B	3 m ²	1 m ²	7,02
	EPS 035 DEO ds 100mm, ≥200kPa	215308	B	2 m ²	1 m ²	8,78
	Wärmedämmplatte EPS 032 DEO 100				Nettopreise	
	EPS 032 DEO dm 10mm, ≥100kPa	215401	B	24 m ²	1 m ²	0,74
	EPS 032 DEO dm 20mm, ≥100kPa	215402	B	12 m ²	1 m ²	1,49
	EPS 032 DEO dm 30mm, ≥100kPa	215403	L	8 m ²	1 m ²	2,23
	EPS 032 DEO dm 40mm, ≥100kPa	215404	L	6 m ²	1 m ²	2,97
	EPS 032 DEO dm 50mm, ≥100kPa	215405	L	4,5 m ²	1 m ²	3,71
	EPS 032 DEO dm 60mm, ≥100kPa	215406	L	4 m ²	1 m ²	4,46
	EPS 032 DEO dm 80mm, ≥100kPa	215407	B	3 m ²	1 m ²	5,94
	EPS 032 DEO dm 100mm, ≥100kPa	215408	B	2 m ²	1 m ²	7,43
Artikelinformationen						
¹⁾ Abgabe erfolgt nur in vollen Verpackungseinheiten						
gültig ab	Bitte beachten Sie unser Zubehör auf Seite 13/14.					
23.03.2018						

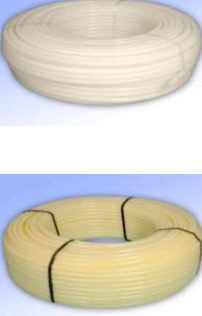





Produktkatalog/Preislisten

Produktinformationen und Datenblätter senden wir Ihnen auf Anfrage gerne zu.	Unterbau, Rest EPS und PUR sowie Styrodur					
	Die abgebildeten Preise sind bereits rabattierte Preise, zzgl. der aktuell gültigen Mehrwertsteuer.					
	Bezeichnung	Artikelnummer	L B	VPE ¹⁾	Preis-einheit	Preis pro Einheit in €
	Trittschalldämmplatte EPS 045 DES sm 4 KN/m²				Nettopreise	
	EPS 045 DES sm 15mm 4,0kN/m²	215501	B	15 m²	1 m²	0,69
	EPS 045 DES sm 20mm 4,0kN/m²	215502	L	11 m²	1 m²	0,92
	EPS 045 DES sm 30mm 4,0kN/m²	215503	L	7,5 m²	1 m²	1,38
	EPS 045 DES sm 35mm 4,0kN/m²	215504	B	6,5 m²	1 m²	1,61
	EPS 045 DES sm 40mm 4,0kN/m²	215505	B	5,5 m²	1 m²	1,84
	Trittschalldämmplatte EPS 040 DES sg 5 KN/m²				Nettopreise	
	EPS 040 DES sg 15mm 5,0kN/m²	215601	B	15 m²	1 m²	0,70
	EPS 040 DES sg 20mm 5,0kN/m²	215602	B	11 m²	1 m²	0,95
	EPS 040 DES sg 30mm 5,0kN/m²	215603	L	7,5 m²	1 m²	1,42
	EPS 040 DES sg 35mm 5,0kN/m²	215604	B	6,5 m²	1 m²	1,65
	EPS 040 DES sg 40mm 5,0kN/m²	215605	B	5,5 m²	1 m²	1,92
	Wärmedämmplatte PUR (beidseitig alubeschichtet)				Nettopreise	
	PUR 20 mm, WLS 024	220001	L	18,00 m²	1 m²	7,23
	PUR 30 mm, WLS 024	220002	L	11,52 m²	1 m²	8,28
	PUR 40 mm, WLS 024	220003	L	8,64 m²	1 m²	9,75
	PUR 50 mm, WLS 024	220004	L	7,20 m²	1 m²	11,34
	PUR 60 mm, WLS 024	220005	L	5,76 m²	1 m²	13,74
	PUR 70 mm, WLS 024	220006	B	5,04 m²	1 m²	15,00
	PUR 80 mm, WLS 023	220007	B	4,32 m²	1 m²	16,38
	PUR 100 mm, WLS 023	220008	B	2,88 m²	1 m²	19,83
	PUR 120 mm, WLS 023	220009	B	2,34 m²	1 m²	23,16
	Glatte Extruderschaumplatten - Styrodur XPS D N-III-I				Nettopreise	
	Styrodur XPS D N-III-I 30 mm , WLS 034	220101	B	10,50 m²	1 m²	5,12
	Styrodur XPS D N-III-I 40 mm , WLG 035	220102	B	7,50 m²	1 m²	6,83
	Styrodur XPS D N-III-I 50 mm , WLG 035	220103	B	6,00 m²	1 m²	8,53
	Styrodur XPS D N-III-I 60 mm , WLG 035	220104	B	5,25 m²	1 m²	10,23
	Styrodur XPS D N-III-I 80 mm , WLS 038	220105	B	3,75 m²	1 m²	13,65
	Styrodur XPS D N-III-I 100 mm , WLS 038	220106	B	3,00 m²	1 m²	17,07
Artikelinformationen						
¹⁾ Abgabe erfolgt nur in vollen Verpackungseinheiten						
gültig ab 23.03.2018	Bitte beachten Sie unser Zubehör auf Seite 13/14.					

Produktinformationen und Datenblätter senden wir Ihnen auf Anfrage gerne zu.	Heizrohr RT und XC, Metallverbundrohr, Wellrohr, Klett-Rohr										
	Die abgebildeten Preise sind bereits rabattierte Preise, zzgl. der aktuell gültigen Mehrwertsteuer.										
	Kunststoff-Heizrohr ^{2) 3)}					Rolle PE-RT			Rolle PE-Xc		
						Nettopreise			Nettopreise		
	Dimension	Artikelnummer	L B	VPE ¹⁾	Preis-einheit	Preis pro Einheit in €	Artikelnummer	L B	VPE ¹⁾	Preis-einheit	Preis pro Einheit in €
	12x1,6 Rolle	225001	B	200 m	1 m	0,44	nicht lieferbar				
	12x2,0 Rolle	225002	L	200 m	1 m	0,39	nicht lieferbar				
	14x2,0 Rolle	225003	L	200 m	1 m	0,41	225103	B	200 m	1 m	auf Anfrage
	14x2,0 Rolle	225004	L	600 m	1 m	0,41	225104	B	600 m	1 m	auf Anfrage
	16x2,0 Rolle	225005	B	200 m	1 m	0,38	225105	B	200 m	1 m	0,48
	16x2,0 Rolle	225006	B	600 m	1 m	0,38	225106	B	600 m	1 m	0,48
	17x2,0 Rolle	225007	L	200 m	1 m	0,38	225107	L	200 m	1 m	0,45
	17x2,0 Rolle	225008	L	300 m	1 m	0,38	nicht lieferbar				
	17x2,0 Rolle	225009	L	600 m	1 m	0,38	225109	L	600 m	1 m	0,45
	17x2,0 Einwegtrommel	225010	L	750 m	1 m	0,41	225110	B	750 m	1 m	auf Anfrage
	18x2,0 Rolle	225011	L	200 m	1 m	0,54	nicht lieferbar				
	20x2,0 Rolle	225012	B	200 m	1 m	0,54	225112	B	200 m	1 m	0,63
20x2,0 Rolle	225013	B	500 m	1 m	0,54	225113	B	500 m	1 m	0,63	
	Metallverbundrohr PE-RT (ohne Isolierung)					Stange PE-RT			Rolle PE-RT		
						Nettopreise			Nettopreise		
	Dimension	Artikelnummer	L B	VPE ¹⁾	Preis-einheit	Preis pro Einheit in €	Artikelnummer	L B	VPE ¹⁾	Preis-einheit	Preis pro Einheit in €
	12x1,6	nicht lieferbar					225201	B	200 m	1 m	0,83
	16x2,0	225252	L	5 m	1 m	1,09	225202	L	50 m	1 m	0,61
	16x2,0	↑					225203	L	100 m	1 m	0,58
	16x2,0	↑					225204	L	200 m	1 m	0,54
	16x2,0	↑					225205	L	500 m	1 m	0,54
	20x2,0	225256	L	5 m	1 m	1,34	225206	L	100 m	1 m	0,85
	26x3,0	225257	L	5 m	1 m	2,05	225207	L	50 m	1 m	1,57
	32x3,0	225258	L	5 m	1 m	2,72	225208	L	50 m	1 m	2,18
	40x3,5	225259	B	5 m	1 m	5,38	nicht lieferbar				
	50x4,0	225260	B	5 m	1 m	9,73	nicht lieferbar				
63x6,0	225261	B	5 m	1 m	17,07	nicht lieferbar					
	Metallverbundrohr PE-RT (mit Isolierung)					Rolle PE-RT			Nettopreise		
	Bezeichnung					Artikelnummer	L B	VPE ¹⁾	Preis-einheit	Preis pro Einheit in €	
	Metallverbundrohr 16x2,0 Rolle										
	mit 6 mm Vorisolierung					225301	L	50m	1 m	1,12	
	mit 9 mm Vorisolierung					225302	L	50m	1 m	1,20	
	mit 13 mm Vorisolierung					225303	B	50m	1 m	auf Anfrage	
	Metallverbundrohr 20x2,0 Rolle										
	mit 6 mm Vorisolierung					225304	L	50m	1 m	1,52	
	mit 9 mm/10 mm Vorisolierung					225305	L	50m	1 m	1,57	
	mit 13 mm Vorisolierung					225306	B	50m	1 m	auf Anfrage	
	Metallverbundrohr 26x3,0 Rolle										
	mit 6 mm Vorisolierung					225307	L	50 m	1 m	2,59	
	mit 9 mm Vorisolierung					225308	L	50 m	1 m	2,56	
mit 13 mm Vorisolierung					225309	B	25m	1 m	2,88		
Metallverbundrohr 32x3,0 Rolle											
mit 9 mm Vorisolierung					225310	B	25 m	1 m	3,94		
	Metallverbundrohr PE-RT im Wellenschutzrohr					Rolle PE-RT			Nettopreise		
	Dimension	Merkmal			Artikelnummer	L B	VPE ¹⁾	Preis-einheit	Preis pro Einheit in €		
	16x2,0	roten Wellenschutzrohr			225401	B	100 m	1 m	1,47		
	16x2,0	blauen Wellenschutzrohr			225402	B	100 m	1 m	1,47		
	20x2,0	roten Wellenschutzrohr			225403	B	100 m	1 m	2,14		
20x2,0	blauen Wellenschutzrohr			225404	B	100 m	1 m	2,14			
	Klett-Kunststoff-Heizrohr PE-MDXc					Rolle PE-MDXc			Nettopreise		
	Dimension	Merkmal			Artikelnummer	L B	VPE ¹⁾	Preis-einheit	Preis pro Einheit in €		
	17x2,0	Klett-Ummantelung			225501	B	200 m	1 m	0,96		
17x2,0	Klett-Ummantelung			225502	B	600 m	1 m	0,96			

Artikelinformationen
¹⁾ andere Größen auf Anfrage
 gültig ab
 23.03.2018

²⁾ Abgabe erfolgt nur in vollen Verpackungseinheiten ³⁾ xa und xb Rohr auf Anfrage ³⁾ Kombi 70 Rohr auf Anfrage
Bitte beachten Sie unser Zubehör auf Seite 13/14 sowie unseren Katalog Installation.

Produktinformationen und Datenblätter senden wir Ihnen auf Anfrage gerne zu.	Verteiler, Festwertregelset und Anschluss-Set									
	Die abgebildeten Preise sind bereits rabattierte Preise, zzgl. der aktuell gültigen Mehrwertsteuer.									
	Bezeichnung	VPE	Preis-einheit	Artikel-nummer	L B	Preis pro Einheit in €	Artikel-nummer	L B	Preis pro Einheit in €	
	EDELSTAHL - Heizkreisverteiler 1" inkl. Entlüftungs- und Entleerungshahn mit Topmeter				Rundrohrverteiler mit Topmeter			Profilrohrverteiler mit Topmeter		
					Nettopreise			Nettopreise		
	HKV 2 –Kreise, Baulänge: (R: 160 mm, P: 200 mm)	1 Stück	1 Stück	230101	L	44,13	230151	L	49,88	
	HKV 3 –Kreise, Baulänge: (R: 210 mm, P: 250 mm)	1 Stück	1 Stück	230102	L	51,94	230152	L	56,46	
	HKV 4 –Kreise, Baulänge: (R: 260 mm, P: 300 mm)	1 Stück	1 Stück	230103	L	61,41	230153	L	66,79	
	HKV 5 –Kreise, Baulänge: (R: 310 mm, P: 350 mm)	1 Stück	1 Stück	230104	L	71,36	230154	L	77,58	
	HKV 6 –Kreise, Baulänge: (R: 360 mm, P: 400 mm)	1 Stück	1 Stück	230105	L	83,71	230155	L	91,03	
	HKV 7 –Kreise, Baulänge: (R: 410 mm, P: 450 mm)	1 Stück	1 Stück	230106	L	99,04	230156	L	107,68	
	HKV 8 –Kreise, Baulänge: (R: 460 mm, P: 500 mm)	1 Stück	1 Stück	230107	L	111,78	230157	L	121,54	
	HKV 9 –Kreise, Baulänge: (R: 510 mm, P: 550 mm)	1 Stück	1 Stück	230108	L	124,26	230158	L	135,14	
	HKV 10 –Kreise, Baulänge: (R: 560 mm, P: 600 mm)	1 Stück	1 Stück	230109	L	138,72	230159	L	150,83	
	HKV 11 –Kreise, Baulänge: (R: 610 mm, P: 650 mm)	1 Stück	1 Stück	230110	L	143,55	230160	L	156,05	
	HKV 12 –Kreise, Baulänge: (R: 660 mm, P: 700 mm)	1 Stück	1 Stück	230111	L	153,60	230161	L	167,33	
	HKV 13 –Kreise, Baulänge: (R: 710 mm, P: 750 mm)	1 Stück	1 Stück	230112	L	172,83	230162	L	187,95	
	HKV 14 –Kreise, Baulänge: (R: 760 mm)	1 Stück	1 Stück	230113	L	187,39				
HKV 15 –Kreise, Baulänge: (R: 810 mm)	1 Stück	1 Stück	230114	L	199,97					
HKV 16 –Kreise, Baulänge: (R: 860 mm)	1 Stück	1 Stück	230115	L	212,51					
	Festwertregelset 1" mit elektronisch geregelter Pumpe zum Anschluß einer Fußbodenheizung an Nieder-Temperatur Anlage (70/55°C) ohne Verteiler und ohne Anschluß-Set						Nettopreise			
	FWR ohne Feinstregulierventil	1 Stück	1 Stück				230301	L	264,32	
	FWR mit Feinstregulierventil	1 Stück	1 Stück				230302	L	253,91	
	Verteileranschluß-Zubehör				3/4"			1"		
					Nettopreise			Nettopreise		
	Kugelhahn-Set bestehend aus 2 Kugelhähnen mit Verschraubung und O-Ring Dichtungen	1 Set	1 Set	230201	L	13,84	230211	L	13,84	
	90° Winkel für Verteileranschluß	1 Stück	1 Stück	230202	L	4,11	230212	L	4,56	
	Entlüftungs- und Entleerungshahn selbstdichtend	1 Stück	1 Stück				230213	L	3,98	
	Entlüftungs- und Entleerungshahn selbstdichtend mit automatischem Entlüfter (in rot oder blau)	1 Stück	1 Stück				230214	L	14,96	
	Verteilerverbinder selbstdichtend	1 Stück	1 Stück				230215	L	3,50	
	Wärmemengenzähler Anbau-Set mit zwei umspülten Kugelhähnen						Nettopreise			
	Waagrecht - Gesamtlänge 325 mm	1 Set	1 Set				230401	L	64,87	
	Senkrecht - Gesamtlänge 135 mm	1 Set	1 Set				230402	L	38,83	
	Überstromset mit Differenzdruckventil						Nettopreise			
	Überstromset mit Differenzdruckventil (10 cm lang)	1 Set	1 Set				230501	L	61,23	
	Erweiterungs-Set 1-fach mit Topmeter für Edelstahlrundrohrverteiler						Nettopreise			
	Erweiterungs-Set 1-fach mit Topmeter (9 cm lang)	1 Set	1 Set				230502	L	24,51	
Artikelinformationen	*) Messing- und Edelstahl-Heizkreisverteiler ohne Durchflussmengenanzeiger sowie Etagenverteiler bitte anfragen									
gültig ab	Hinweis: Die Vorgaben zur Wasserqualität gem. VDI-Richtlinie 2035 sind zwingend einzuhalten!									
23.03.2018	Bitte beachten Sie unser Zubehör auf Seite 13/14.									

Produktinformationen und Datenblätter senden wir Ihnen auf Anfrage gerne zu.	Schränke Unterputz und Aufputz, Trockenbau	Nettopreise
	Die abgebildeten Preise sind bereits rabattierte Preise, zzgl. der aktuell gültigen Mehrwertsteuer.	

Aufputz-Verteilerschrank weiß											
Artikel	Model	Breite in mm	Höhe in mm	Tiefe in mm	inkl. FE und AS für	Artikelnummer	L B	VPE	Preis-einheit	Preis pro Einheit in €	
		A	B	C							
AP 1	Klassik	450	585	110	2 Heizkreise	240051	L	1 Stück	1 Stück	29,30	
AP 2	Klassik	550	585	110	3-4 Heizkreise	240052	L	1 Stück	1 Stück	32,35	
AP 3	Klassik	700	585	110	5-7 Heizkreise	240053	L	1 Stück	1 Stück	37,38	
AP 4	Klassik	850	585	110	8-10 Heizkreise	240054	L	1 Stück	1 Stück	42,59	
AP 5	Klassik	1000	585	110	11-13 Heizkreise	240055	L	1 Stück	1 Stück	47,60	
Premium-Modelle in Sonderschränkhöhe, enthaltener Clipschiene für Reglermodulleiste sowie Schloss und Schlüssel											
AP 1	Premium	450	710	140	2 Heizkreise	240061	L	1 Stück	1 Stück	36,66	
AP 2	Premium	550	710	140	3-4 Heizkreise	240062	L	1 Stück	1 Stück	40,58	
AP 3	Premium	700	710	140	5-7 Heizkreise	240063	L	1 Stück	1 Stück	47,94	
AP 4	Premium	850	710	140	8-10 Heizkreise	240064	L	1 Stück	1 Stück	52,38	
AP 5	Premium	1000	710	140	11-13 Heizkreise	240065	L	1 Stück	1 Stück	64,16	
AP 6	Premium	1200	710	140	14-16 Heizkreise	240066	L	1 Stück	1 Stück	75,20	

Unterputz-Verteilerschrank weiß												
Artikel	Model	Breite in mm	Höhe in mm	Tiefe in mm	Einbau-breite in mm	Einbau-höhe in mm	inkl. FE und AS für	Artikelnummer	L B	VPE	Preis-einheit	Preis pro Einheit in €
		A	B	C	D	E						
UP 1	Klassik	518	560-660	110-165	450	594-694	2 Heizkreise	240151	L	1 Stück	1 Stück	29,86
UP 2	Klassik	618	560-660	110-165	550	594-694	3-4 Heizkreise	240152	L	1 Stück	1 Stück	35,39
UP 3	Klassik	768	560-660	110-165	700	594-694	5-7 Heizkreise	240153	L	1 Stück	1 Stück	38,24
UP 4	Klassik	918	560-660	110-165	850	594-694	8-10 Heizkreise	240154	L	1 Stück	1 Stück	42,21
UP 5	Klassik	1068	560-660	110-165	1000	594-694	11-13 Heizkreise	240155	L	1 Stück	1 Stück	46,70
Premium-Modelle in Sonderschränkhöhe, enthaltener Clipschiene für Reglermodulleiste sowie Schloss und Schlüssel												
UP 1	Premium	497	640-690	110-165	450	750-850	2 Heizkreise	240171	L	1 Stück	1 Stück	39,81
UP 2	Premium	597	640-690	110-165	550	750-850	3-4 Heizkreise	240172	L	1 Stück	1 Stück	44,99
UP 3	Premium	747	640-690	110-165	700	750-850	5-7 Heizkreise	240173	L	1 Stück	1 Stück	51,62
UP 4	Premium	897	640-690	110-165	850	750-850	8-10 Heizkreise	240174	L	1 Stück	1 Stück	59,01
UP 5	Premium	1047	640-690	110-165	1000	750-850	11-13 Heizkreise	240175	L	1 Stück	1 Stück	67,84
UP 6	Premium	1247	640-690	110-165	1200	750-850	14-16 Heizkreise	240176	L	1 Stück	1 Stück	78,91

Unterputz-Verteilerschrank für Trockenbau												
Artikel	Model	Breite in mm	Höhe in mm	Tiefe in mm	Einbau-breite in mm	Einbau-höhe in mm	inkl. FE und AS für	Artikelnummer	L B	VPE	Preis-einheit	Preis pro Einheit in €
		A	B	C	D	E						
UPT 1	Trockenbau	522	750-850	80-120	450	640-690	2 Heizkreise	240201	L	1 Stück	1 Stück	39,90
UPT 2	Trockenbau	622	750-850	80-120	550	640-690	3-4 Heizkreise	240202	L	1 Stück	1 Stück	41,22
UPT 3	Trockenbau	772	750-850	80-120	700	640-690	5-7 Heizkreise	240203	L	1 Stück	1 Stück	46,78
UPT 4	Trockenbau	922	750-850	80-120	850	640-690	8-10 Heizkreise	240204	L	1 Stück	1 Stück	53,50
UPT 5	Trockenbau	1072	750-850	80-120	1000	640-690	11-13 Heizkreise	240205	L	1 Stück	1 Stück	59,26
UPT 6	Trockenbau	1272	750-850	80-120	1200	640-690	14-16 Heizkreise	240206	L	1 Stück	1 Stück	63,39

Schloss mit Schlüssel												
Schloss mit Schlüssel								240401	L	1 Stück	1 Stück	3,97
*) bei den Premium-Modellen ist dieser inklusive!												

Aufputz-Modelle

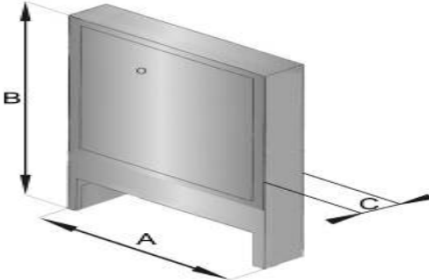



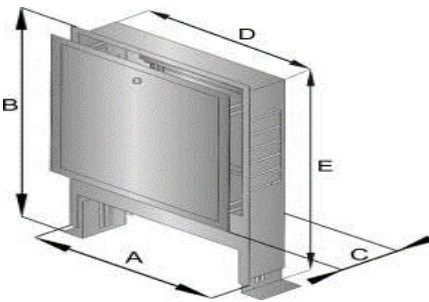

Unterputz-Modelle



Artikelinformationen
 1) andere Größen auf Anfrage
 2) Achtung: Schrankbreiten können je nach Hersteller differieren
gültig ab
 23.03.2018

Bitte beachten Sie unser Zubehör auf Seite 13/14.

Produktkatalog/Preislisten

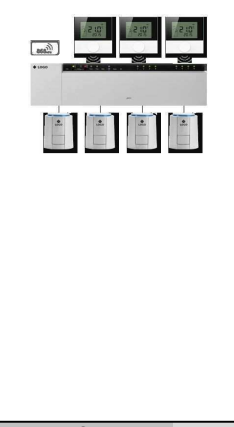



Produktinformationen und Datenblätter senden wir Ihnen auf Anfrage gerne zu.	Regelung						
	Die abgebildeten Preise sind bereits rabattierte Preise, zzgl. der aktuell gültigen Mehrwertsteuer.						
	Bezeichnung	Artikelnummer	L B	VPE	Preiseinheit	Preis pro Einheit in €	
	Stellantriebe (stromlos geschlossen), Aufnahme M30x1,5 mm					Nettopreise	
	Ausführung 24 Volt						
	Stellantrieb Eazy Serie 1 mit Metallmutter (2 Watt)	245001	L	1 Stück	1 Stück	8,56	
	Ausführung 230 Volt						
	Stellantrieb Eazy Serie 1 mit Metallmutter (2 Watt)	245101	L	1 Stück	1 Stück	7,36	
	Stellantrieb Eazy Serie 2 mit Metallmutter (2 Watt) - auch manuell zu öffnen	245102	L	1 Stück	1 Stück	8,26	
	Stellantrieb Eazy Serie 2 mit Plastikmutter (2 Watt) - auch manuell zu öffnen	245103	L	1 Stück	1 Stück	8,26	
	Stellantrieb Thermodämm Alpha Compact (2 Watt) - First Open	245104	B	1 Stück	1 Stück	9,55	
	Stellantrieb Watts 22CX mit Metallmutter (1,8 Watt)	245105	L	1 Stück	1 Stück	11,97	
	Stellantrieb Oreg TS+ 5.11 rund (2,5 Watt) - auch manuell zu öffnen	245108	L	1 Stück	1 Stück	11,01	
	Stellantrieb Oreg TS 5.11 eckig (2,5 Watt) - auch manuell zu öffnen	245109	L	1 Stück	1 Stück	11,97	
	*) andere Gewindeaufnahmen und stromlos offen auf Anfrage						
		Elektronische Raumthermostate (weiß RAL 9010)					Nettopreise
		Ausführung Aufputz 230 Volt					
Raumthermostat Salus RT10 analog, heizen (Abverkauf)		245301	L	1 Stück	1 Stück	12,82	
Raumthermostat Salus RT22 analog mit Leuchtring, heizen/kühlen (Abverkauf)		245303	L	1 Stück	1 Stück	13,68	
Raumthermostat Salus RT50 VF digital mit Wochenprogramm, heizen/kühlen (Abverkauf)		245306	B	1 Stück	1 Stück	29,52	
Raumthermostat Alpha Standart analoges RT zum heizen		245307	B	1 Stück	1 Stück	12,13	
Raumthermostat Alpha Komfort analoges RT zum heizen und kühlen		245308	B	1 Stück	1 Stück	21,92	
Raumthermostat Alpha Regular digitales RT zum heizen		245309	B	1 Stück	1 Stück	22,32	
Raumthermostat Alpha Extra digitales RT zum heizen und kühlen		245310	B	1 Stück	1 Stück	32,00	
Raumthermostat Alpha Profi digitales mit Wochenprogramm zum heizen und kühlen		245312	B	1 Stück	1 Stück	57,74	
Raumthermostat WFHT analog, heizen, geräuschlos		245311	B	1 Stück	1 Stück	13,28	
Ausführung Unterputz 230 Volt							
Raumthermostat Menred #Z861 analoges RT zum heizen		245408	L	1 Stück	1 Stück	20,50	
Raumthermostat Menred E31.116 digitales RT zum heizen		245405	B	1 Stück	1 Stück	22,36	
Raumthermostat Menred E51.716 digitales RT mit Wochenprogramm zum heizen		245406	L	1 Stück	1 Stück	28,15	
Raumthermostat Menred E91.716 digitales RT mit Wochenprogramm touch Display zum heizen		245407	B	1 Stück	1 Stück	32,54	
Sensor							
externer Sensor zum Anschluss an Raumthermostaten mit Außenfühler		245501	L	1 Stück	1 Stück	Anfrage	
		Regelklemmleisten					Nettopreise
		Regelklemmleiste 230 Volt					
	für den Anschluß von max. 6 Temperaturzonen von Salus (Abverkauf)	245701	L	1 Stück	1 Stück	27,47	
	für den Anschluß von max. 10 Temperaturzonen von Thermodämm	245702	L	1 Stück	1 Stück	42,68	
Pumpenlogik Modul Salus zur Ansteuerung von Umwälzpumpen (Abverkauf)	245705	L	1 Stück	1 Stück	10,30		
	RTL-Regelbox					Nettopreise	
	RTL-Regelbox Unterputz - Rücklaufbegrenzung für Fußbodenheizung	245801	L	1 Stück	1 Stück	61,07	
	Funkregelung für Fußbodenheizungen					Nettopreise	
	Funk-System 868 MHz Watts						
	Regelklemmleiste WFHC-RF, 230 Volt, 6 Zonen für 24 Stellantriebe	246302	L	1 Stück	1 Stück	139,36	
	Raumthermostat elektrisch WFHT-RF Basic, 230 Volt	246306	L	1 Stück	1 Stück	50,87	
	Raumthermostat elektrisch WFHT-RF LCD, 230 Volt	246307	L	1 Stück	1 Stück	59,51	
	Funk-System 868 MHz Eazy Systems						
	Regelklemmleiste Alpha 2 KL04, 230 Volt, 4 Zonen für max. 6 Stellantriebe	246710	L	1 Stück	1 Stück	192,85	
	Regelklemmleiste Alpha 2 KL04, 230 Volt, 4 Zonen für max. 6 Stellantriebe, Webserver	246711	L	1 Stück	1 Stück	219,06	
	Regelklemmleiste Alpha 2 KL08, 230 Volt, 8 Zonen für max. 12 Stellantriebe	246712	L	1 Stück	1 Stück	211,72	
	Regelklemmleiste Alpha 2 KL08, 230 Volt, 8 Zonen für max. 12 Stellantriebe, Webserver	246713	L	1 Stück	1 Stück	248,51	
	Regelklemmleiste Alpha 2 KL12, 230 Volt, 12 Zonen für max. 18 Stellantriebe	246714	L	1 Stück	1 Stück	241,16	
	Regelklemmleiste Alpha 2 KL12, 230 Volt, 12 Zonen für max. 18 Stellantriebe, Webserver	246715	L	1 Stück	1 Stück	277,96	
	Raumthermostat elektronisch Alpha 2, Analog, Batterie, Aufputz	246720	L	1 Stück	1 Stück	42,32	
	Raumthermostat elektronisch Alpha 2, LCD Digital, Batterie, Aufputz	246721	L	1 Stück	1 Stück	50,65	
	Alpha Repeater für größere Reichweite bei Webserver Anwendung	246716	L	1 Stück	1 Stück	93,89	
	Alpha Externe Antenne für größere Reichweite bei Webserver Anwendung	246717	L	1 Stück	1 Stück	90,22	
	Alpha 1 Funk, 230 Volt, 1 Kanal, bei Webserver Anwendung	246718	L	1 Stück	1 Stück	108,61	
	Artikelinformationen						
	1) ohne Pumpenlogikmodul						
	2) integriertes Pumpenlogikmodul						
gültig ab							
23.03.2018							
Bitte beachten Sie unser Zubehör auf Seite 13/14.							

Hinweis: Preise ohne Mehrwertsteuer ab Lager, Änderungen der Preise und andere Verpackungseinheiten je nach Hersteller vorbehalten. Bitte beachten Sie unsere AGB's.

Produktkatalog/Preislisten

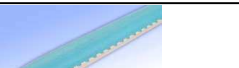
Seite 12

Produktinformationen und Datenblätter senden wir Ihnen auf Anfrage gerne zu.	Alternativsysteme				Nettopreise	
	Bezeichnung	Artikelnummer	L B	VPE	Preiseinheit	Preis pro Einheit in €
Fußbodensystem elektrische Dünnbettfußbodenheizung (Aufbauhöhe 10 mm)						
geringe Aufbauhöhe mit Rohrdurchmesser 8 mm, schnelle Aufheizung durch oberflächennahem Rohr, hohe Energieeffizienz durch geringe Vorlauftemperatur, einfache und schnelle Verlegung ohne Spezialwerkzeug, für eine Fläche bis 10 m ² geeignet, maximaler Anschluss von 4 Heizelementen, 1 Heizelement = 500 mm x 3000 mm						
Dünnbettwarmwasserheizung für 2,5 m ² - 1 Heizelement	250001	B	1 Set	1 Set	182,84	
Dünnbettwarmwasserheizung für 5,0 m ² - 2 Heizelemente	250002	B	1 Set	1 Set	245,25	
Dünnbettwarmwasserheizung für 7,5 m ² - 3 Heizelemente	250003	B	1 Set	1 Set	308,25	
Dünnbettwarmwasserheizung für 10,0 m ² - 4 Heizelemente	250004	B	1 Set	1 Set	371,25	
Fußbodensystem Meander (Aufbauhöhe 12 mm)						
Systemplattengeometrie für das mäanderförmige Verlegen von Heizrohren, Minimalisierung des effektiven mittleren Verlegeabstand der Heizrohre, ermöglicht gleichzeitig zusätzlich hohe Heizleistungen, extrem hohe Druckbeständigkeit und Eigenstabilität, Plattenmaß 360 mm x 360 mm (8 Platten = 1 m ²), flexibel zuschneidbar, extrem flache Aufbauhöhe 12 mm, schnelle Verlegbarkeit, einfache und wiederlösbare Schnapphaken verbinden die Systemplatten						
Systemplatte 360 mm x 360 mm x 12 mm (B/L/H) - 8 Platten = 1 m ²	250101	B	1 m ²	1 m ²	37,80	
5-Schicht Vollkunststoff-Verbundrohr PE-RT 8 mm x 1 mm (bis 6 bar)	250102	B	100 m	1 m	0,95	
Steckverbinder 1-fach	250103	B	1 Stück	1 Stück	13,14	
Steckverbinder 2-fach	250104	B	1 Stück	1 Stück	17,37	
Steckverbinder 4-fach	250105	B	1 Stück	1 Stück	23,04	
Wandheizungssystem (Aufbauhöhe 16 mm)						
Klemmschiene (2 Meter)	250201	B	1 Stück	1 Stück	auf Anfrage	
Nagel-Rundschele	250202	B	100 Stück	1 Stück	auf Anfrage	
PB-Heizrohr 12x1,3 mm Rolle	250203	B	200 m	1 m	auf Anfrage	
Dübelhaken für Gasbetonwände	250204	B	100 Stück	100 Stück	auf Anfrage	
Klemmverschraubung 12 x 1,3 mm	250205	B	1 Stück	1 Stück	auf Anfrage	
Verbindungskupplung 12 x 1,3 mm	250206	B	1 Stück	1 Stück	auf Anfrage	
Glasarmierungsgewebe 50 m Rolle	250207	B	50 m	1 m	auf Anfrage	
Thermofolie 185 x 60 mm	250208	B	1 Stück	1 Stück	auf Anfrage	
Presskupplung 12 x 1,3 mm	250209	B	1 Stück	1 Stück	auf Anfrage	
Fußbodensystem Trockenbausystem mit 12er Heizrohr (Aufbauhöhe 18 mm)						
Systemplatte (L/B/H 1000 mm x 620 mm x 18 mm = 0,62 m ²)	250301	B	1 Stück	1 Stück	auf Anfrage	
Umlenkplatte (L/B/H 310 mm x 620 mm x 18 mm = 0,19 m ²)	250302	B	1 Stück	1 Stück	auf Anfrage	
Ausgleichsplatte Gipsfaser (L/B/H 1500 mm x 1000 mm x 18 mm = 1,5 m ²)	250303	B	1,5 m ²	1 m ²	auf Anfrage	
PB-Heizrohr 12x1,3 mm Rolle	250304	B	200 m	1 m	auf Anfrage	
Schrauben Gipsfaser mit Bohrspitze 3,5 x 30 mm	250305	B	1000 Stück	1000 Stück	auf Anfrage	
Schnellbauschrauben 3,9 x 30 mm	250306	B	1000 Stück	1000 Stück	auf Anfrage	
Estrichkleber 1 Liter Flasche	250307	B	1 Stück	1 Stück	auf Anfrage	
Fugenkleber 310 ml	250308	B	1 Stück	1 Stück	auf Anfrage	
Fugenspachtel 5 kg/ Beutel	250309	B	1 Beutel	1 Beutel	auf Anfrage	
Fugenspachtel 20 kg/ Sack	250310	B	1 Sack	1 Sack	auf Anfrage	
Schlüter Systeme						
Bekotec-EN/P Estrichnoppenplatte ohne Folienüberzug 75,5 x 106 cm	250451	B	16 m ²	1 m ²	16,16	
Bekotec-EN/PF Estrichnoppenplatte mit Folienüberzug 75,5 x 106 cm	250452	B	16 m ²	1 m ²	19,46	
Bekotec-EN 23 F Estrichnoppenplatte 120 x 90 cm	250453	B	21,6 m ²	1 m ²	15,21	
Bekotec-BRS/KSF Randdämmstreifen mit Klebestützfuß 8x80mmx25m	250454	B	125 m	1 m	2,75	
Bekotec-BRS/KSF Randdämmstreifen mit Klebefuß 8x80mmx25m	250455	B	125 m	1 m	2,03	
Ditra 25 Polyethylen Rollenware 1m x 5m	250456	B	110 m	1 m	20,79	
Ditra 25 Polyethylen Rollenware 1m x 30m	250457	B	180 m	1 m	17,24	
Wandheizungsmodule						
vorgefertigte Modulplatten aus Gipsfasermaterial mit integrierten Rohrregistern mit Polybuten Heizrohr 12 x 1,3 mm mit jeweils einem Heizkreis mit Verlegeabstand 10 cm. 1 m ² Klimaplatte beinhaltet 10 lfd. Meter 12 x 1,3 mm PB Rohr. Maximale Rohrlänge pro Heizkreis 80 lfm. (inkl. Anbindeleitung)						
Wandheizungsmodul 100 x 62 cm	250501	B	1 Stück	1 Stück	auf Anfrage	
Wandheizungsmodul 200 x 31 cm	250502	B	1 Stück	1 Stück	auf Anfrage	
Wandheizungsmodul 200 x 31 cm (Registerhöhe 150 cm)	250503	B	1 Stück	1 Stück	auf Anfrage	
Wandheizungsmodul 200 x 62 cm	250504	B	1 Stück	1 Stück	auf Anfrage	
Wandheizungsmodul 200 x 62 cm (Registerhöhe 150 cm)	250505	B	1 Stück	1 Stück	auf Anfrage	
gültig ab 23.03.2018	Bitte beachten Sie unser Zubehör auf Seite 13/14.					

Produktinformationen und Datenblätter senden wir Ihnen auf Anfrage gerne zu.	Zubehör für Fußbodenheizungen											Nettopreise		
	Die abgebildeten Preise sind bereits rabattierte Preise, zzgl. der aktuell gültigen Mehrwertsteuer.													
Bezeichnung	VPE	Preis-einheit	Artikel-nummer	L	B	Preis pro Einheit in €	Artikel-nummer	L	B	Preis pro Einheit in €	Artikel-nummer	L	B	Preis pro Einheit in €
	Klemmringverschraubung, Anschlussverschraubung und Rohrkupplung			Klemmring 3/4" Eurokonus			Anschlussverschraubung 1/2" Eurokonus			Rohrschraubkupplung				
	für Rohre 12x1,3	1 Stück	1 Stück	295001	B	2,02	295011	B	6,37	295021	B	5,90		
	für Rohre 12x2	1 Stück	1 Stück	295002	L	2,41	295012	L	5,87	295022	L	5,90		
	für Rohre 14x2	1 Stück	1 Stück	295003	L	1,26	295013	L	4,43	295023	L	3,89		
	für Rohre 16x2	1 Stück	1 Stück	295004	L	1,08	295014	L	4,43	295024	L	3,89		
	für Rohre 17x2	1 Stück	1 Stück	295005	L	1,08	295015	L	4,43	295025	L	3,89		
	für Rohre 18x2	1 Stück	1 Stück	295006	L	1,44	295016	L	4,43	295026	L	4,10		
	für Rohre 20x2	1 Stück	1 Stück	295007	L	1,87	295017	L	5,87	295027	L	4,82		
	Kupplungskasten für Rohrkupplung													
	Für Rohrverbindungen im Estrich	1 Stück	1 Stück								295031	L	4,43	
	Tackernadel													
	magaziniert mit Klebeband, für 14-20mm Rohre	1000 Stück	1 Pack								295035	L	14,40	
	Führungsbogen 90°													
	zum Umlenken der Heizrohre im Verteilerbereich	1 Stück	1 Stück								295041	L	0,94	
	Rohrspange 90°													
	zum Umlenken der Heizrohre im Verteilerbereich für nachträglichen Einbau geeignet	1 Stück	1 Stück								295051	L	0,61	
	Estrichzusatzmittel													
	Estrichzusatzmittel nach DIN 18560 Bedarf: 0,2 kg/m² bei 65mm Estrichdicke	10 kg	1 Behälter								295061	L	14,76	
	Randdämmstreifen													
	8x150mm mit Folie Rolle 25m/50m	200m/400 m	100 m								295071	L	18,00	
	8x150mm mit Folie und selbstkl. Lasche +Rückwand Rolle 25m	150 m	100 m								295072	L	36,00	
	8x180mm mit Folie Rolle 25m	200 m	100 m								295073	L	28,80	
	10x150mm mit Folie Rolle 25m	200 m	100 m								295074	L	32,40	
	Dehnfugenprofil													
	mit selbstklebenden T-Steg und PE-Streifen	2 m	1 m								295081	L	3,28	
	Dehnfugenstreifen													
	mit Stellfuß u. Klebestreifen Höhe 120mm	15 m	1 m								295082	L	1,37	
	Dehnfugenschutzrohr													
	Geschlitzt 400mm	1 Stk	1 Stück								295091	L	0,58	
	Geschlitzt Rolle 60m	60 m	1 m								295092	L	1,04	
	Kunststoff-Klebeband													
	transparent extra stark 32 my Acrylat-Kleber	66 m	1 Rolle								295103	L	1,24	
	Ausgleichschüttung													
	A1-nicht brennbar nach DIN 4102	40 l	1 Sack								295111	L	7,38	
	B2-Bitumiert	100 l	1 Sack								295112	L	29,74	
	Ausgleichschüttung Perlit ES	200 l	1 Sack								295113	L	17,93	
	Fermacell gebundene Schüttung (andere Schüttung auf Anfrage)	80 l	1 Sack								295114	L	34,85	
	Baufolie													
	aus Polyethylen 100µm	100 m²	1 m²								295123	L	0,29	
	aus Polyethylen 200µm	100 m²	1 m²								295124	B	0,36	
	Gewebefolie mit aufgedruckter Rasterung													
	Gewebefolie mit aufgedruckter Rasterung 100m/Rolle	103 m²	1 m²								295131	L	1,04	
	Estrichmessstellen-Set													
	Estrichmessstellen-Set	1 Stück	1 Stück								295141	L	1,87	
gültig ab 23.03.2018														

Produktkatalog/Preislisten

Produktinformationen und Datenblätter senden wir Ihnen auf Anfrage gerne zu.	Zubehör für Fußbodenheizungen					Nettopreise	
	Die abgebildeten Preise sind bereits rabattierte Preise, zzgl. der aktuell gültigen Mehrwertsteuer.						
Bezeichnung	VPE	Preis-einheit	Artikel-nummer	L B	Preis pro Einheit in €		
Zubehör für Verteiler							
Durchflussmengenähler Vorlauf 6l/min	1 Stück	1 Stück	296001	L	8,53		
Feinreguliertventil Vorlauf	1 Stück	1 Stück	296002	L	5,35		
Feinreguliertventil Rücklauf M30x1,5	1 Stück	1 Stück	296003	L	5,35		
Anlegethermometer 0°C-60°C in der Farbe rot	1 Stück	1 Stück	296004	L	9,00		
Anlegethermometer 0°C-60°C in der Farbe blau	1 Stück	1 Stück	296005	L	9,00		
Hosenstück 3/4" Überwurfmutter zum Anschluss an einem Verteilerabgang, 2 Abgänge mit 3/4" Außengewinde und Eurokonus	1 Stück	1 Stück	296006	L	8,21		
Zubehör für Wandheizungen							
Wandschiene für 12-17er Rohre Länge 1 m (nicht selbstklebend)	50 Stück	1 Stück	296101	L	2,34		
Wandschiene für 12-17er Rohre Länge 1 m (selbstklebend)	50 Stück	1 Stück	296102	L	2,52		
Zubehör für Noppensystem							
Kunststoffreiter für Diagonalverlegung	40 Stück	1 Stück	296201	L	0,47		
Verbindungsstreifen 1400 mm x 100 mm	50 Stück	1 Stück	296202	L	2,52		
Noppen-Dichtprofil Rolle 50 m	50 m	1 Stück	296203	L	19,40		
PE Schaumklebeband (doppelseitig) Rolle 50 m	50 m	1 Stück	296204	L	28,73		
Zusatzbefestigung							
Niederhaltedübel 8 mm x 80 mm	100 Stück	100 Stück	296301	L	19,55		
Tellerdübel, Kunststoffnagel 25mm	100 Stück	100 Stück	296302	L	5,69		
Biegefeder							
Biegefeder für 16 mm Rohre - Innen	1 Stück	1 Stück	296401	L	10,10		
Biegefeder für 16 mm Rohre - Außen	1 Stück	1 Stück	296402	L	11,38		
Biegefeder für 20 mm Rohre - Innen	1 Stück	1 Stück	296403	L	11,11		
Biegefeder für 20 mm Rohre - Außen	1 Stück	1 Stück	296404	L	12,67		
Biegefeder für 26 mm Rohre - Innen	1 Stück	1 Stück	296405	L	12,67		
Biegefeder für 26 mm Rohre - Außen	1 Stück	1 Stück	296406	L	17,21		
Kaufgeräte							
BITTE BEACHTEN !!!					Nettopreise		
Die Kaufgeräte werden in einem funktionstüchtig und in ordnungsgemäßem Zustand übergeben. Eine Gewährleistung im Praxistest wird von uns nicht übernommen.							
Bezeichnung	VPE	Preis-einheit	Artikel-nummer	L B	Preis pro Einheit in €		
Tacker Montagegerät	1 Stück	1 Stück	296601	L	126,58		
Rohrhaspel oder Abrollwagen	1 Stück	1 Stück	296602	L	186,01		
Stützböcke (2 Stück)	1 Paar	1 Paar	296603	L	137,95		
Heißschneidegerät	1 Stück	1 Stück	296604	L	229,43		
Rohrschneidezange bis 32er Rohr	1 Stück	1 Stück	296605	L	24,17		
Verleihgeräte							
BITTE BEACHTEN !!!					Kautionspreise		
Leihgeräte sind zeitnah (bis 30 Tage), funktionstüchtig und in ordnungsgemäßem Zustand im Firmensitz Leipzig abzugeben, sonst kann keine Kautions zurückgezahlt werden. Nach 30 Tagen erheben wir eine Nutzungsgebühr von 10 € netto pro angefangenen Monat. Die Verrechnung erfolgt mir der vorausbezahlten Kautions.							
Bezeichnung	VPE	Preis-einheit	Artikel-nummer	L B	Preis pro Einheit in €		
Tacker Montagegerät							
Systemtacker zum verarbeiten der Tackernadeln (Kautions)	Stück	1 Stück	296701	L	250,00		
Rohrhaspel oder Abrollwagen							
Abrollsystem für Heizrohre 14-20mm (Kautions)							
Einstellbare Spindel für Rollen Anpassung (Di 440mm-620mm, Da 1050mm-1250mm)	Stück	1 Stück	296702	L	250,00		
Stützböcke (2 Stück)							
2 Stützböcke zum Halten der Rollen für Fußbodenrohre (Kautions)	Paar	1 Paar	296703	L	250,00		
Heißschneidegerät							
Heißschneidegerät zum verarbeiten für Trockenbausystem (Kautions)	Stück	1 Stück	296704	L	250,00		
gültig ab							
23.03.2018							

Produktkatalog/Preislisten

Kundenaufnahmebogen

Firmenstammdaten

Firmenname: _____

Gründungsdatum: _____

Rechtsform:

AG	GmbH	GmbH & Co. KG	OHG	GbR	Einzel- unternehmen	Andere
<input type="checkbox"/>	<input type="checkbox"/>	<input type="checkbox"/>	<input type="checkbox"/>	<input type="checkbox"/>	<input type="checkbox"/>	<input type="checkbox"/>

Handelsregisternummer: _____ Handwerksrollennummer: _____

Anschrift

Straße: _____ Nummer: _____

Postleitzahl: _____ Ort: _____

Telefon: _____ Telefax: _____

E-Mail: _____

Geschäftsführer: _____

Prokurist: _____

Handlungsbevollmächtigte: _____

Bankverbindung

Kreditinstitut: _____

IBAN: _____

BIC: _____

Zahlungsbedingungen

<input type="checkbox"/>	innerhalb von 10 Tagen mit 3 % Skonto
<input type="checkbox"/>	innerhalb von 30 Tagen rein Netto
<input type="checkbox"/>	Bankeinzug innerhalb von 5 Tagen nach Rechnungslegung mit 4 % Skonto

Baubedarf Weigang - Großhandel Heizung * Sanitär
 Postanschrift: Kaninchensteig 13 a, 04249 Leipzig, Firmenanschrift: Raiffeisenstraße 51, 04249 Leipzig
 Telefon: 0341-4253460, Telefax: 0341-4253462, Email: info@bd-weigang.de, Homepage: www.baubedarf-weigang.de
 Finanzamt: Leipzig I, Steuernummer: 232/286/04704, USt-ID: DE141576997

Notizen

So erreichen Sie uns:



Postanschrift
Kaninchensteig 13 a
04249 Leipzig

Telefon 03 41 - 4 25 34 60
Telefax 03 41 - 4 25 34 62
Mobil 01 76 - 11 61 16 00

Öffnungszeiten
Montag - Freitag von 7.00 Uhr bis 16.00 Uhr

Geschäftssitz/Lager
Raiffeisenstraße 51
04249 Leipzig

info@bd-weigang.de
www.baubedarf-weigang.de